



ZIEHBAR LINIE



ISO 9001 : 2008



FICHAS TÉCNICAS

CARACTERÍSTICAS GENERALES ■

La línea Ziehbar es una opción de equipamiento gerencial versátil y accesible. Está compuesto por un escritorio principal caracterizado por una superficie de trabajo componible con diferentes piezas cruzando el sentido de la veta para realzar el diseño. Esta característica permite ubicar la extensión sobre la derecha o la izquierda; o bien usar solo el escritorio, también existe una versión con gabinete bajo-escritorio que permite armar una configuración moderna en forma de "T" con la opción del tradicional lateral ciego en melamina o una etérea pata metálica en forma de bastidor con caño 70x30 mm. con opción de terminación color blanco o aluminio microtexturado.

Esta línea cuenta con 7 tipos de gabinetes, una cajonera móvil y dos módulos bajo-escritorio; la característica de los gabinetes es que se pueden usar individuales o bien vinculados de a pares a través de su top. Los muebles de guardado se caracterizan por la total ausencia de tiradores metálicos los cuales han sido reemplazados por un bisel a lo largo de las puertas que permite su apertura dotándola de un carácter moderno y despojado.

MELAMINAS ■



Carvalho Mezzo



Teka Ártico



Roble Americano

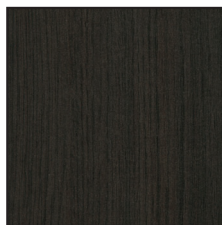

Roble Dakar

ECOCUEROS ■

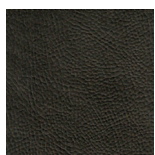

Negro

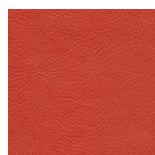

Rojo



Blanco

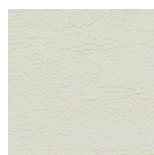

Beige



■ DATOS TÉCNICOS

La línea Ziehbar se presenta íntegramente en melamina en cuatro versiones de color cubriendo gamas de claros y oscuros para todos los estilos; se utiliza melamina Faplac de la línea nature en el caso del Teka Ártico, Carvalho Mezzo y Roble Americano la cual tiene una textura en bajorrelieve similar a la veta de madera natural, mientras que en Roble Dakar se utiliza la textura Wood-Tex que posee menos relieve. Los colores no son combinables dentro del mismo mueble.

La característica distintiva de los escritorios de esta línea son los 36 mm. de espesor logrados mediante la superposición de dos placas de 18 mm. cuyos bordes están terminados con canto abs de 2 mm. de espesor aplicados con la más alta tecnología, con la mejor calidad de terminación mejorando la vida útil del equipamiento; gracias al radio de 2 mm. de estos cantos se genera un detalle rehundido que se repite en todas las uniones entre piezas de la tapa y laterales como parte de la característica distintiva de esta línea; los distanciadores en aluminio que funcionan como separadores entre la tapa y los laterales y como regatones al piso son también un elemento diferenciador. En el sector de apoyo de la superficie del escritorio encontramos un área tapizada en ecocuero que genera un detalle visual y una sensación muy agradable al tacto.

En el caso de los muebles de guardado, estos se ensamblan con sistema minifix y en las puertas se utilizan bisagras con freno sistema soft closing.

El soporte para la conectividad consiste en bocas de acceso pasacables de aluminio anodizado natural inyectado con tapa abatible a 90°, cierre soft y ranura con cepillo para el pasaje de cables.

■ PATAS METÁLICAS



Blanco



Gris texturado

ESCRITORIO "L" - Lateral melamina y frente cubre piernas

ZIESCL19518EC
ZIESCL21518EC

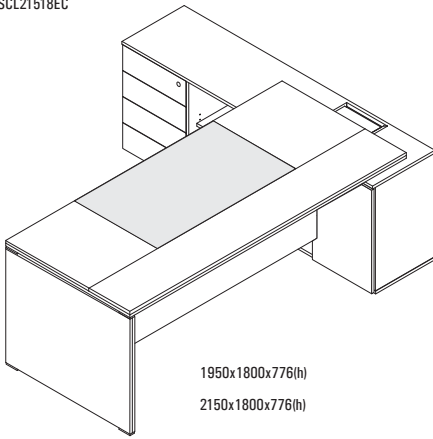

1950x1800x776(h)
2150x1800x776(h)

ESCRITORIO "L" - pata metálica y frente cubre piernas

ZIESCLP19518EC
ZIESCLP21518EC

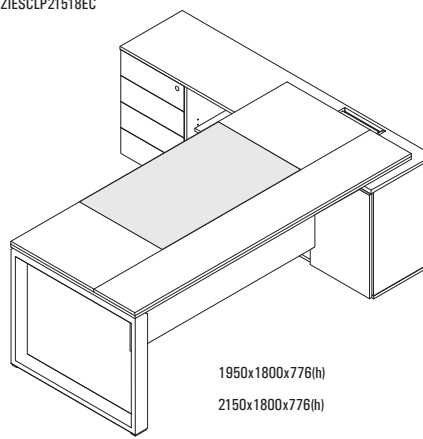

1950x1800x776(h)
2150x1800x776(h)

GAB. BAJO PTAS. BATIENTES

ZIGBAJ902PB

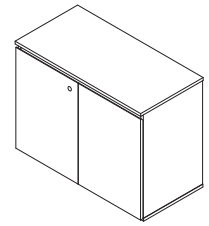

900x452x695(h)
Módulo complementario para el mueble del escritorio "L"

ESCRITORIO - Lateral melamina y frente cubre piernas

ZIESC18090EC
ZIESC20090EC

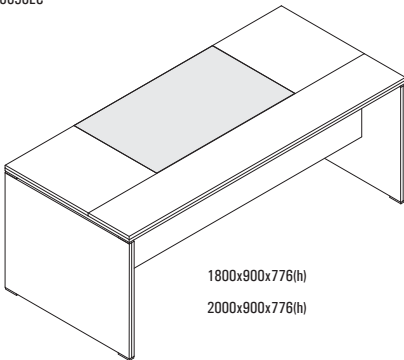

1800x900x776(h)
2000x900x776(h)

EXTENSION + CAJ. PEDESTAL

ZIEXT17045

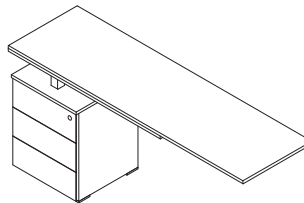

1700x500x776(h)



CAJONERA Y GABINETES

ZICAM403C

469x452x582(h)

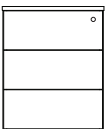

CAJONERA MOVIL
3 CAJONES

ZIGAB902PB

908x452x749(h)

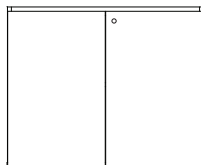

GABINETE
2 PTAS. BATIENTES

ZIGAB90SP

908x452x749(h)

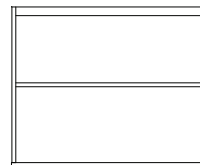

GABINETE
SIN PTAS.

ZIGAB902PV

908x452x749(h)

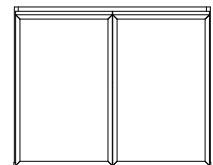

GABINETE
PTAS. VIDRIO

ZIGAB908CAPB

908x452x749(h)

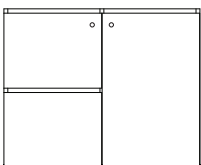

GABINETE 2 ARCHIVOS
1 PTA. BATIENTE

ZIGAB908CAPV

908x452x749(h)

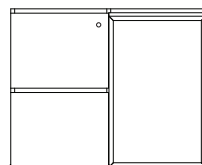

GABINETE 2 ARCHIVOS
1 PTA. BATIENTE VIDRIO

ZIGAB908CASP

908x452x749(h)

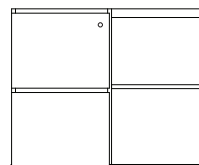

GABINETE 2 ARCHIVOS
SIN PUERTA

ZIGCA904A0

908x452x749(h)

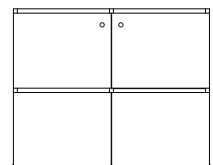

GABINETE
4 ARCHIVOS

TOP PARA GABINETES

ZITOP18145

1816x452x18

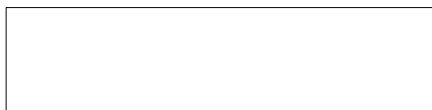

ZITOP90845

908x452x18

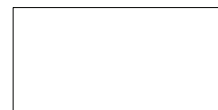

MESAS DE REUNION 2500

ZIMRE25012EC

2460x1200x776(h)

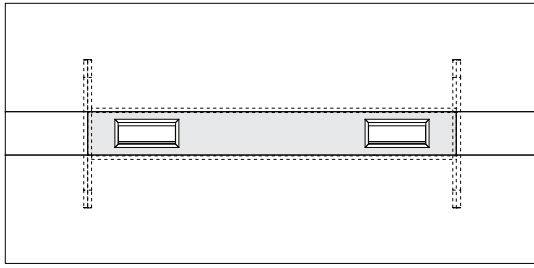

MESAS DE REUNION 1500

ZIMRE15012EC

1500x1200x776(h)

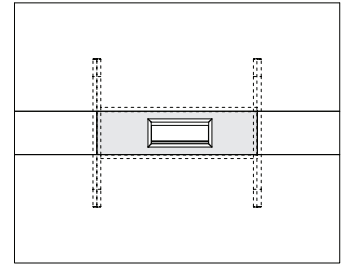

MESA COMPONIBLE 3000 (2X1500)

ZIMREC30012EC

3000x1200x776(h)

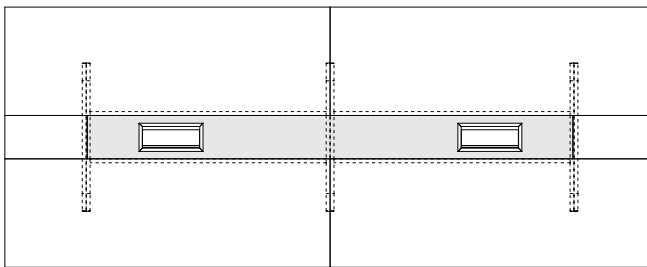

CONECTOR PARA MESA DE REUNION

ZICONMRE

714x200x400(h)

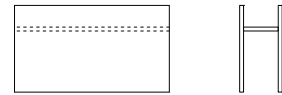

Módulo utilizado para unir dos o más mesas de reunión aumentando el elenco de medidas posibles. Contempla la continuidad del espacio para cableados.

MESA COMPONIBLE 4920 (2X2460)

ZIMREC49012EC

4920x1200x776(h)

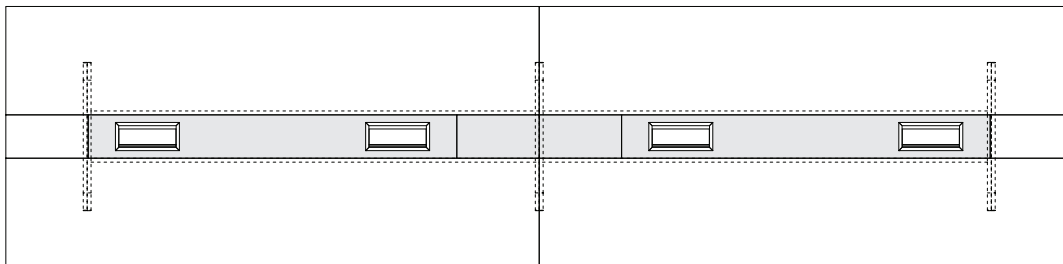

MESA COMPONIBLE 4500 (3X1500)

ZIMREC45012EC

4500x1200x776(h)

